

Pour l'utilisateur

Notice d'emploi



ecoTEC pro

Appareil de chauffage au gaz mural à condensation

FR

Éditeur/constructeur

Vaillant GmbH

Berghauser Str. 40 ■ D-42859 Remscheid
Telefon 021 91 18-0 ■ Telefax 021 91 18-28 10
info@vaillant.de ■ www.vaillant.de

The Vaillant logo, which consists of a stylized cat's face inside a square frame, followed by the word "Vaillant" in a bold, sans-serif font.

1	Sécurité.....	3
1.1	Mises en garde relatives aux opérations	3
1.2	Consignes générales de sécurité	3
1.3	Utilisation conforme de l'appareil.....	5
1.4	Identification CE.....	6
2	Remarques relatives à la documentation.....	7
2.1	Respect des documents applicables	7
2.2	Conservation des documents	7
2.3	Validité de la notice.....	7
3	Description de l'appareil.....	7
3.1	Numéro de série	7
3.2	Structure de l'appareil.....	7
3.3	Vue d'ensemble des éléments de commande.....	7
3.4	Système d'information et d'analyse numérique (DIA)	7
4	Utilisation	8
4.1	Concept de commande	8
4.2	Affichage de base	9
4.3	Niveaux de commande	9
5	Fonctionnement.....	9
5.1	Choix de l'emplacement	9
5.2	Mise en service de l'appareil	9
5.3	Réglage de la température de départ du chauffage	10
5.4	Réglage de la production d'eau chaude	11
5.5	Désactivation des fonctions de l'appareil	11
5.6	Protection de l'installation de chauffage contre le gel	11
5.7	Relevé des messages de maintenance.....	12
6	Dépannage	12
6.1	Relevé des messages d'erreur	12
6.2	Identification et résolution des défauts	12
6.3	Résolution des problèmes d'allumage.....	12
7	Fonctions auxiliaires	12
7.1	Fonctionnement du moniteur système	12
8	Entretien et maintenance	13
8.1	Conclusion d'un contrat de maintenance	13
8.2	Entretien de l'appareil.....	13
8.3	Contrôle de la conduite d'écoulement des condensats et de l'entonnoir d'évacuation	13
9	Mise hors service.....	13
9.1	Mise hors service définitive de l'appareil	13
10	Recyclage et mise au rebut	13
10.1	Mise au rebut de l'emballage.....	13
10.2	Mise au rebut de l'appareil et des accessoires	13
11	Garantie et service après-vente	13
11.1	Garantie	13
11.2	Service après-vente.....	14
Annexe	15
A	Détection et élimination des dérangements	15
B	Notice d'emploi succincte	16

1 Sécurité

1.1 Mises en garde relatives aux opérations

Classification des mises en garde liées aux manipulations

Les mises en garde relatives aux manipulations sont graduées à l'aide de symboles associés à des mots-indicateurs, qui signalent le niveau de gravité du risque encouru.

Symboles d'avertissement et mots-indicateurs



Danger !

Danger de mort immédiat ou risque de blessures graves



Danger !

Danger de mort par électrocution



Avertissement !

Risque de blessures légères



Attention !

Risque de dommages matériels ou de menaces pour l'environnement

1.2 Consignes générales de sécurité

1.2.1 Installation par un installateur spécialisé uniquement

Seul un installateur spécialisé est habilité à procéder à l'installation, l'inspection, la maintenance et la réparation de l'appareil ou au réglage du gaz.

1.2.2 Risques en cas d'erreur de manipulation

Toute erreur de manipulation peut se traduire par une situation à risque imprévisible.

- ▶ Lisez attentivement cette notice.
- ▶ Pour toute opération au niveau de l'appareil, vous devez vous conformer aux avertissements et aux consignes générales de sécurité.
- ▶ Conformez-vous à toutes les prescriptions en vigueur lorsque vous manipulez l'appareil.

1.2.3 Danger de mort en cas de fuite de gaz

Il peut y avoir une fuite de gaz en cas d'erreur d'installation, de dommages, d'erreur de manipulation ou de local de montage in-

adapté, avec les risques d'intoxication et d'explosion que cela suppose.

En cas d'odeur de gaz dans les bâtiments :

- ▶ Évitez les pièces où règne une odeur de gaz.
- ▶ Si possible, ouvrez les portes et les fenêtres en grand pour créer des courants d'air.
- ▶ Évitez les flammes nues (par ex. briquet ou allumettes).
- ▶ Ne fumez pas.
- ▶ N'utilisez surtout pas d'interrupteur électrique, fiche de secteur, sonnette, téléphone ou autre interphone dans le bâtiment.
- ▶ Fermez le dispositif d'arrêt du compteur à gaz ou le dispositif de coupure principal.
- ▶ Si possible, fermez le robinet d'arrêt du gaz de l'appareil.
- ▶ Prévenez les habitants en les appelant ou en frappant à leur porte.
- ▶ Quittez le bâtiment.
- ▶ En cas de fuite audible du gaz, quittez immédiatement le bâtiment et empêchez toute personne d'entrer.
- ▶ Prévenez la police et les pompiers dès que vous avez quitté le bâtiment.
- ▶ Prévenez le service d'urgence du fournisseur de gaz avec un téléphone situé hors du bâtiment.

1.2.4 Danger de mort en cas d'obturation ou de fuite des conduites des gaz d'échappement

En cas d'erreur d'installation, de dommages, de manipulation ou de local de montage inadapté, il peut y avoir une fuite de gaz d'échappement, avec les risques d'intoxication que cela suppose.

- ▶ Il est interdit d'apporter des modifications à l'installation des gaz d'échappement dans son ensemble.

En cas d'odeur de gaz d'échappement dans les bâtiments :

- ▶ Ouvrez les portes et les fenêtres en grand pour créer des courants d'air.
- ▶ Éteignez l'appareil.
- ▶ Contactez votre société d'installation spécialisée.

1.2.5 Danger de mort en cas de fonctionnement avec l'habillage avant démonté

En cas de défaut d'étanchéité au niveau de l'appareil, il peut y avoir une fuite de gaz, avec les risques d'intoxication que cela suppose.

- ▶ N'utilisez pas l'appareil lorsque l'habillage avant n'est pas en place.

1.2.6 Danger de mort du fait des substances explosives et facilement inflammables

Risques de déflagration en cas de formation d'un mélange d'air et de gaz facilement inflammable.

- ▶ N'entreposez/n'utilisez pas de produits explosifs ou facilement inflammables (par ex. essence, papier, peinture etc.) dans la pièce de montage de l'appareil.

1.2.7 Danger de mort en cas d'omission de dispositif de sécurité

Tout dispositif de sécurité manquant (par ex. soupape de sécurité, vase d'expansion) peut entraîner des brûlures mortelles ou d'autres blessures graves, notamment en cas d'explosion.

- ▶ Demandez à l'installateur spécialisé de vous montrer l'emplacement et le fonctionnement des dispositifs de sécurité.

1.2.8 Risques d'ébouillement avec l'eau chaude

Les points de puisage de l'eau chaude présentent un risque d'ébouillement si la température de l'eau est supérieure à 60 °C. Les enfants en bas âge et les personnes âgées peuvent également encourir un péril, même avec des températures plus faibles.

- ▶ Sélectionnez la température de sorte qu'elle ne présente de danger pour personne.

1.2.9 Risques de dommages matériels en cas d'entartrage sous l'effet d'une température excessive de l'eau chaude

Conditions: VUW

Les appareils de production d'eau chaude sont exposés à un risque d'entartrage si la dureté de l'eau est supérieure à 3,57 mol/m³.

- ▶ Ne réglez pas la température de l'eau chaude à plus de 50 °C.

1.2.10 Modifications dans l'environnement immédiat de l'appareil

Toute modification dans l'environnement immédiat de l'appareil risque de présenter un danger pour la santé ou la vie de l'utilisateur ou d'un tiers, mais aussi de provoquer des dommages au niveau de l'appareil ou d'autres biens matériels.

- ▶ Vous ne devez en aucun cas désactiver les dispositifs de sécurité.
- ▶ Ne manipulez aucun dispositif de sécurité.
- ▶ Ne détériorez pas et ne retirez jamais les composants scellés de l'appareil. Seuls des installateurs agréés et le Service Après-Vente sont autorisés à modifier des composants scellés.
- ▶ N'effectuez aucune modification :
 - au niveau de l'appareil
 - au niveau des conduites d'arrivée de gaz, d'air, d'eau et des câbles électriques
 - au niveau de l'installation des gaz d'échappement
 - au niveau du système d'évacuation des condensats
 - au niveau de la soupape de sécurité
 - au niveau des conduites d'évacuation
 - au niveau des éléments de construction ayant une incidence sur la sécurité de fonctionnement de l'appareil

1.2.11 Risques de dommages sous l'effet du gel en cas de température ambiante insuffisante

Si la température ambiante réglée est insuffisante dans certaines pièces, certaines parties de l'installation de chauffage risquent de subir des dommages sous l'effet du gel.

- ▶ Il est impératif de se conformer aux consignes de protection antigel (→ page 11).

1.2.12 Risques de dommages sous l'effet du gel en cas de coupure d'alimentation

Certaines parties de l'installation de chauffage risquent d'être endommagées par le gel en cas de coupure de l'alimentation électrique.

- ▶ Demandez conseil à votre installateur spécialisé pour l'installation d'un groupe électrogène si vous souhaitez que votre appareil reste opérationnel en cas de coupure d'alimentation.

1.2.13 Dommages sous l'effet du gel en cas d'arrêt de l'appareil

Le produit risque de subir des dommages en cas de désactivation des dispositifs de protection antigel. Les dispositifs de protection antigel ne sont actifs qu'à partir du moment où l'appareil est raccordé au secteur et sous tension.

- ▶ Ne débranchez pas l'appareil du secteur.
- ▶ Laissez l'interrupteur Marche/arrêt en position « Marche ».
- ▶ Laissez le robinet d'arrêt du gaz ouvert.

1.2.14 Risques de corrosion en présence de produits chimiques dans l'air de combustion ou l'air ambiant

Les aérosols, les solvants, les détergents chlorés, les peintures, les colles, les produits ammoniaqués, les poussières et autres risquent, dans des conditions défavorables, de provoquer un phénomène de corrosion au niveau de l'appareil et de la sortie des gaz brûlés.

- ▶ Il est interdit d'utiliser ou d'entreposer des aérosols, solvants, détergents chlorés, peintures, colles etc. à proximité de l'appareil.
- ▶ En cas d'utilisation de l'appareil dans des locaux professionnels, par ex. salon de coiffure, atelier de peinture, de menuiserie ou entreprise de nettoyage, utilisez un local de montage distinct, de sorte que l'air de combustion qui alimente l'appareil soit bien exempt de produits chimiques.

1.2.15 Risques de blessures et de dommages matériels en cas de maintenance ou de réparation négligée ou non conforme !

Une maintenance négligée ou non conforme peut altérer la sécurité de fonctionnement de l'appareil.

- ▶ Sollicitez immédiatement une intervention en cas d'anomalie ou de dommages présentant un risque pour la sécurité.
- ▶ Ne tentez jamais d'effectuer vous-même des travaux de maintenance ou de réparation de votre appareil.
- ▶ Confiez ces tâches à un installateur agréé.
- ▶ Conformez-vous aux intervalles de maintenance prescrits.

1.3 Utilisation conforme de l'appareil

Une utilisation incorrecte ou non conforme peut présenter un danger pour la vie et la santé de l'utilisateur ou d'un tiers, mais aussi endommager l'appareil et d'autres biens matériels.

Cet appareil n'est pas prévu pour des personnes (y compris les enfants) dont les capacités physiques, sensorielles ou intellectuelles sont limitées, ou ne disposant pas de l'expérience ou des connaissances nécessaires, à moins qu'elles ne l'utilisent sous la surveillance d'une personne responsable de leur sécurité ou qu'elles aient reçu des instructions de sa part pour utiliser l'appareil.

Veillez à ne pas laisser les enfants sans surveillance, car ils ne doivent en aucun cas jouer avec l'appareil.

Cet appareil est un générateur de chaleur spécialement conçu pour les installations de chauffage central à eau chaude fonctionnant en circuit fermé et la production d'eau chaude.

L'utilisation conforme de l'appareil suppose :

- le respect des notices d'utilisation, d'installation et de maintenance de l'appareil ainsi que des autres éléments de l'installation
- le respect de toutes les conditions d'inspection et de maintenance qui figurent dans les notices.

Toute utilisation autre que celle décrite dans la présente notice ou au-delà du cadre stipulé

1 Sécurité

dans la notice sera considérée comme non conforme.

Toute utilisation directement commerciale et industrielle sera également considérée comme non conforme.

L'utilisation de l'appareil dans des véhicules, par exemple mobil-home ou camping-car, est considérée comme non conforme.

Ne sont pas considérées comme des véhicules les unités installées définitivement à demeure (dépourvues de roues).

1.4 Identification CE

 Le marquage CE atteste que les appareils sont conformes aux exigences élémentaires des directives applicables, conformément à la plaque signalétique.

La déclaration de conformité est disponible chez le fabricant.

2 Remarques relatives à la documentation

2.1 Respect des documents applicables

- ▶ Il est impératif de se conformer à toutes les notices d'emploi qui accompagnent les composants de l'installation.

2.2 Conservation des documents

- ▶ Conservez cette notice ainsi que tous les autres documents applicables en vue d'une utilisation ultérieure, mais veillez à ne pas les laisser sur ou à l'intérieur de l'appareil.

2.3 Validité de la notice

Cette notice s'applique exclusivement aux appareils de chauffage suivants (désignés par la mention « appareil ») :

Modèles et références d'articles ecoTEC pro

VUW FR 286/5-3 E	0010011676
------------------	------------

La référence d'article de l'appareil figure dans le numéro de série (→ page 7).

3 Description de l'appareil

3.1 Numéro de série

La chaîne comprise entre les 7e et 16e caractères du numéro de série correspond à la référence d'article.

Le numéro de série se trouve sur une plaque située sous le volet avant, en bas de l'appareil, dans une pochette plastique.

3.2 Structure de l'appareil

Structure

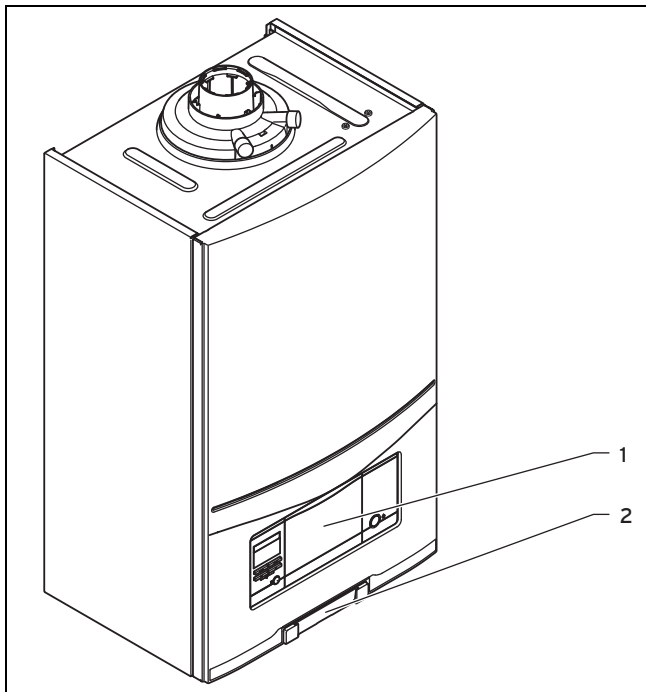

- 1 Éléments de commande 2 Plaque avec numéro de série à l'arrière

3.3 Vue d'ensemble des éléments de commande

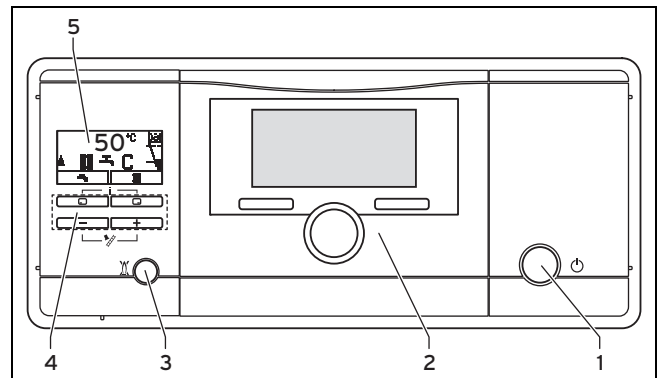

- 1 Touche Marche/arrêt 2 Régulation intégrée (option)

Système d'information et d'analyse numérique (DIA) composé des éléments suivants :

- 3 Touche de réinitialisation 5 Écran
4 Touches de commande

3.4 Système d'information et d'analyse numérique (DIA)

Cet appareil est équipé d'un système d'information et d'analyse numérique (système DIA). Ce système indique l'état de service de l'appareil et aide à remédier aux anomalies de fonctionnement.

L'écran s'allume lorsque





- vous allumez l'appareil ou
- vous appuyez sur une touche du système DIA alors que l'appareil est sous tension. La pression sur une touche ne déclenche donc aucune fonction dans un premier temps.

L'écran s'éteint au bout d'une minute si aucune touche n'est actionnée.

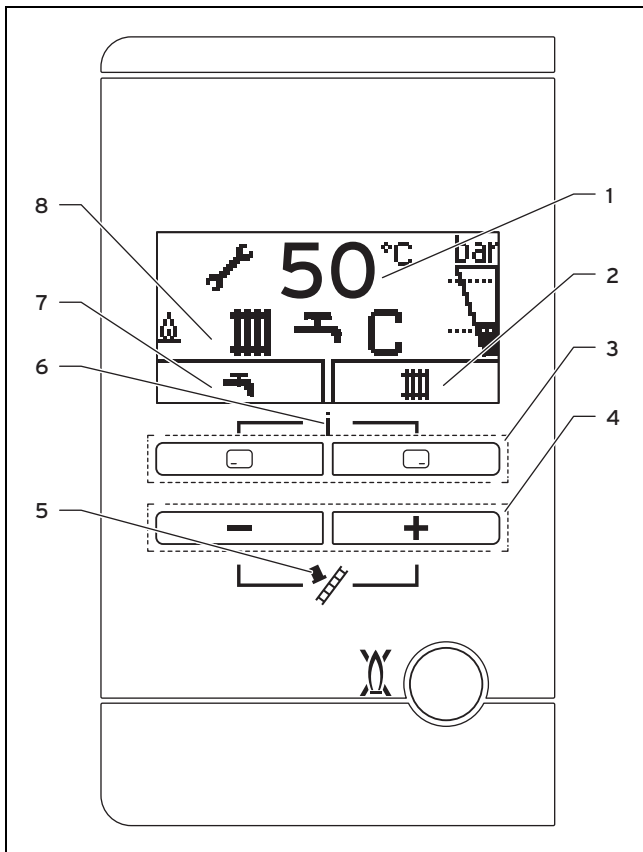

4 Utilisation







Éléments de commande du système DIA



- | | |
|--|--|
| <p>1 Affichage de la température actuelle de départ de chauffage, de la pression de remplissage de l'installation de chauffage, du mode de fonctionnement ou d'un code d'erreur</p> <p>2 Fonction actuelle de la touche de sélection droite</p> <p>3 Touches de sélection gauche et droite  </p> | <p>4 Touches  et </p> <p>5 Mode Ramonage (réservé au ramoneur uniquement !)</p> <p>6 Accès au « moniteur système » et au menu Accès technicien</p> <p>7 Fonction actuelle de la touche de sélection gauche</p> <p>8 Mode de fonctionnement actif</p> |
|--|--|

3.4.1 Symboles affichés

Symbole	Signification	Explication
	Fonctionnement correct du brûleur	Brûleur en marche
	Pression de remplissage momentanée de l'installation de chauffage Les pointillés délimitent la plage admissible.	<ul style="list-style-type: none"> - Affichage fixe : pression de remplissage dans la plage admissible - Affichage clignotant : pression de remplissage en dehors de la plage admissible
	Mode chauffage actif	<ul style="list-style-type: none"> - Affichage fixe : demande de chaleur en mode chauffage - Affichage clignotant : brûleur en marche en mode chauffage



Symbole	Signification	Explication
	Production d'eau chaude active	<ul style="list-style-type: none"> - Affichage fixe : mode de puisage, brûleur en marche auparavant - Affichage clignotant : brûleur en marche en mode de puisage
	Mode de chauffage actif	<ul style="list-style-type: none"> - Affichage fixe : mode de chauffage actif - Affichage clignotant : mode de chauffage actif, brûleur en marche
	Maintenance requise	Informations relatives aux messages de maintenance du « moniteur système »
	Mode été actif Mode chauffage désactivé	
	Temps de coupure du brûleur actif	Prévention des alternances marche/arrêt trop fréquentes (pour augmenter la longévité de l'appareil).
 F.XX	Défaut dans l'appareil	Défaut dans l'appareil. Apparaît à la place de l'affichage de base.

4 Utilisation

4.1 Concept de commande

L'appareil s'utilise à l'aide des touches de sélection et des touches Plus/Moins.

Les deux touches de sélection sont des touches dites programmables, qui peuvent être affectées à diverses fonctions.

Si, depuis l'« affichage de base » (→ page 9) par exemple, vous appuyez sur la touche de sélection gauche , la fonction actuelle bascule de  (température ECS) à  (retour).

Si vous appuyez sur  :

- vous accédez directement au réglage de la température de l'eau chaude sanitaire
- vous annulez la modification de la valeur de réglage ou l'activation du mode de fonctionnement

Si vous appuyez sur  :

- vous accédez directement au réglage de la température de départ du chauffage, à la pression de remplissage de l'installation de chauffage ou à l'activation du mode de chauffage
- vous validez une valeur de réglage ou vous activez un mode de fonctionnement

Si vous appuyez simultanément sur  +  :

- vous pouvez visualiser l'état actuel de l'appareil.

Si vous appuyez sur  ou  :

- vous augmentez ou vous réduisez la valeur de réglage sélectionnée.

Les valeurs réglables clignotent systématiquement à l'écran.

Toute modification d'une valeur doit être validée. Le nouveau réglage n'est enregistré qu'après validation. La touche  permet d'interrompre une opération à tout moment. Si vous n'actionnez aucune touche pendant 15 minutes, l'écran revient à l'affichage de base.

4.2 Affichage de base

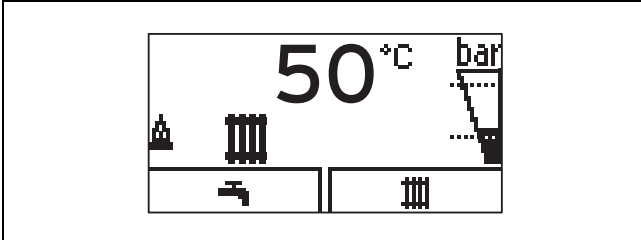

L'affichage de base de l'écran indique l'état de service actuel de l'appareil. Si vous appuyez sur une touche de sélection, la fonction activée apparaît à l'écran.

Les fonctions disponibles varient selon qu'il y a un régulateur raccordé à l'appareil ou non.

Pour revenir à l'affichage de base :

- appuyez sur  pour quitter le niveau de sélection
- n'actionnez aucune touche pendant plus de 15 minutes.

En présence d'une anomalie, l'affichage de base cède la place à un message d'erreur.

4.3 Niveaux de commande

L'appareil présente deux niveaux de commande.

Le niveau de commande destiné à l'utilisateur donne accès aux principales informations et possibilités de réglage n'exigeant pas de connaissances préalables spéciales.

Le niveau de commande pour l'installateur spécialisé nécessite des connaissances bien spécifiques. C'est pourquoi il est protégé par un code d'accès. Il permet à l'installateur de définir les paramètres propres à l'installation.

5 Fonctionnement

5.1 Choix de l'emplacement

5.1.1 Habillage de type armoire

L'habillage de type armoire de l'appareil est soumis à des prescriptions particulières.

Si vous souhaitez monter une protection de type armoire pour votre appareil, adressez-vous à une société d'installation agréée. Ne procédez en aucun cas vous-même à l'habillage de votre appareil.

5.2 Mise en service de l'appareil

5.2.1 Ouverture des dispositifs d'arrêt

1. L'installateur spécialisé qui a procédé à l'installation de l'appareil peut vous montrer l'emplacement et le fonctionnement des dispositifs d'arrêt.
2. Ouvrez le robinet d'arrêt du gaz à fond.
3. Assurez-vous que les robinets de maintenance pour le départ et le retour de l'installation de chauffage sont bien ouverts le cas échéant.

Conditions: VUW

- ▶ Ouvrez le robinet d'arrêt d'eau froide. Vous pouvez aussi ouvrir un robinet d'eau chaude pour vérifier qu'il y a bien de l'eau qui s'écoule.

5.2.2 Mise en marche de l'appareil

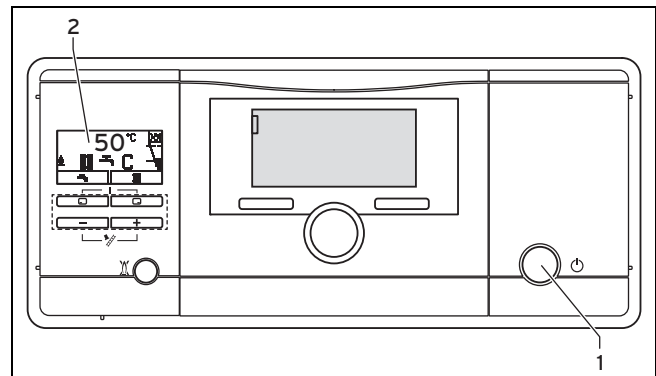

- ▶ Appuyez sur la touche Marche/arrêt (1).
 - ◁ Une fois l'appareil allumé, l'écran (2) fait apparaître l'« affichage de base » (→ page 9).

5.2.3 Contrôle de la pression de remplissage de l'installation de chauffage



Remarque

Pour que l'installation ne puisse pas fonctionner avec une quantité d'eau trop faible et par conséquent éviter les éventuels dommages que cela peut entraîner, l'appareil est équipé d'un capteur de pression et d'un indicateur numérique de la pression.

Pour un fonctionnement irréprochable de l'installation de chauffage, la pression de remplissage à froid doit être comprise entre 0,1 MPa et 0,2 MPa (1,0 bar et 2,0 bar). Elle doit donc être située entre les deux lignes en pointillés du diagramme en barres.

Si l'installation de chauffage alimente plusieurs étages, il peut s'avérer nécessaire d'établir une pression de remplissage supérieure. Demandez conseil à votre installateur spécialisé.



Remarque

Si la pression descend en dessous de 0,08 MPa (0,8 bar), le diagramme en barres de droite et la pression de remplissage actuelle se mettent à clignoter.

Le symbole  s'affiche également au bout d'une minute env.

Si la pression de remplissage de l'installation de chauffage descend en dessous de 0,05 MPa (0,5 bar), l'appareil s'éteint. L'écran affiche alternativement le message d'erreur **F.22** et la pression de remplissage actuelle.

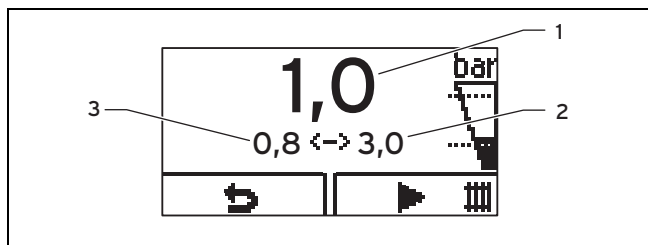

- | | |
|------------------------------------|------------------------------------|
| 1 Pression de remplissage actuelle | 3 Pression de remplissage minimale |
| 2 Pression de remplissage maximale | |

- Appuyez deux fois sur la touche .
 - L'écran affiche alors la valeur de la pression de remplissage actuelle (1) ainsi que la pression de remplissage minimale (3) et maximale (2).
- Si la pression de remplissage est trop basse, ajoutez de l'eau.
 - Dès que vous avez ajouté suffisamment d'eau, ce message disparaît automatiquement au bout de 20 secondes environ.
- En cas de chute de pression fréquente, essayez de déterminer l'origine des fuites d'eau de chauffage et d'y remédier. Contactez pour cela votre installateur spécialisé.

5.2.4 Remplissage de l'installation de chauffage



Attention !

Risques de dommages si l'eau de chauffage est très calcaire, corrosive ou qu'elle contient des produits chimiques !

Une eau du robinet inadaptée risque d'endommager les joints et les membranes, de boucher les composants hydrauliques, aussi bien dans l'appareil que dans l'installation de chauffage, ou encore de provoquer des bruits.

- Vous devez systématiquement utiliser une eau de chauffage adaptée pour l'installation de chauffage.
- En cas de doute, demandez conseil à votre installateur spécialisé.

- Demandez à un installateur spécialisé où se trouve le robinet de remplissage.
- Raccordez le robinet de remplissage à la source d'alimentation en eau de chauffage, comme vous l'a expliqué l'installateur spécialisé.
- Ouvrez tous les robinets des radiateurs (robinets thermostatiques) de l'installation de chauffage.
- Ouvrez la source d'alimentation en eau de chauffage.
- Ouvrez lentement le robinet de remplissage.
- Remplissez l'installation d'eau jusqu'à ce que la pression de remplissage requise soit atteinte.
- Fermez la source d'alimentation en eau de chauffage.
- Purgez tous les radiateurs.
- Ensuite, contrôlez la pression de remplissage indiquée à l'écran.
- Ajoutez de l'eau si nécessaire.
- Fermez le robinet de remplissage.
- Retournez dans l'« affichage de base » (→ page 9).

5.3 Réglage de la température de départ du chauffage





5.3.1 Réglage de la température de départ du chauffage (sans régulateur)

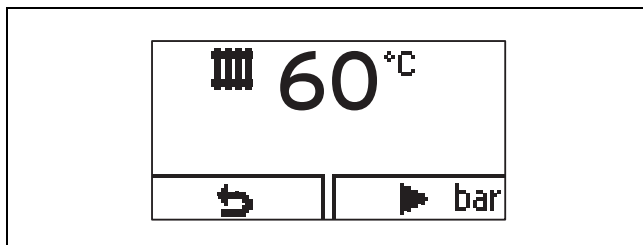

Remarque

Si l'appareil n'est pas raccordé à un régulateur externe ou interne, procédez comme suit pour régler la température de départ du chauffage.



- Appuyez sur la touche  ().
 - La valeur désirée pour la température de départ du chauffage apparaît à l'écran.
- Modifiez la température de départ du chauffage avec  ou .
- Validez la modification avec .



Remarque

Il est possible que l'installateur spécialisé ait plafonné la température maximale que vous pouvez régler.

5.3.2 Réglage de la température de départ de chauffage (avec régulateur)

- Si l'appareil de chauffage est équipé d'un régulateur barométrique à sonde extérieure ou d'un régulateur de température ambiante, vous devez régler l'appareil de chauffage sur la température de départ de chauffage maximale, voir « Réglage de la température de départ du chauffage (sans régulateur raccordé) (→ page 10) ».
 - La température de départ de chauffage effective est modulée automatiquement par le régulateur.

5.4 Réglage de la production d'eau chaude

5.4.1 Réglage de la température d'eau chaude

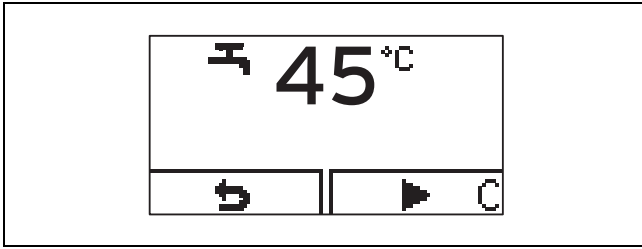

1. Appuyez sur la touche (🚰).
- ◁ La température désirée pour l'eau chaude sanitaire qui a été réglée clignote à l'écran.
2. Modifiez la température de l'eau chaude sanitaire avec ou .
3. Validez la modification avec .



Remarque

En présence d'un régulateur raccordé à l'installation, réglez la température d'eau chaude sanitaire de l'appareil de chauffage sur la température maximale, afin de pouvoir régler la température de l'eau chaude par le biais du régulateur. Servez-vous du régulateur pour définir la température souhaitée pour l'eau chaude sanitaire.

5.4.2 Activation et désactivation du mode confort ECS



Remarque

Le mode confort ECS permet d'obtenir immédiatement de l'eau chaude à la température souhaitée, sans attendre qu'elle monte en température.

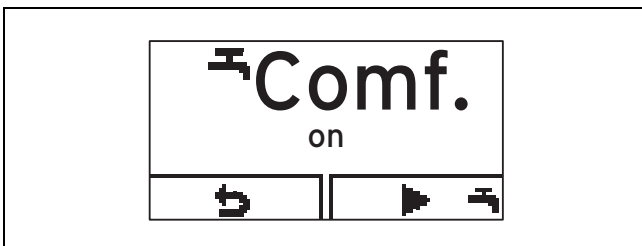

1. Appuyez sur la touche (🚰).
2. Appuyez sur la touche (🚰).
- ◁ La mention **Comf. on** ou **Comf. off** clignote à l'écran.
3. Pour activer ou désactiver le mode Confort, utilisez la touche ou .
4. Validez la modification avec .
- ◁ Si le mode Confort a été activé, le symbole « » apparaît dans l'affichage de base. Si le mode Confort a été désactivé, le symbole « » disparaît de l'affichage de base.

5.5 Désactivation des fonctions de l'appareil

5.5.1 Désactivation du mode de chauffage (mode Été)

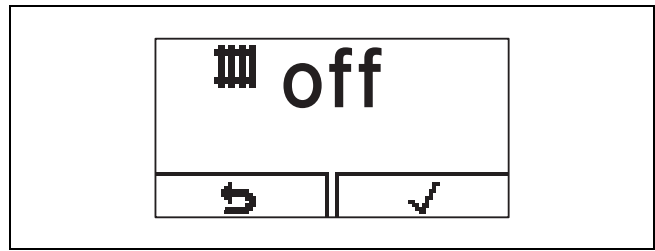

1. Pour couper le chauffage en été tout en laissant la production d'eau chaude activée, appuyez sur (☀).
- ◁ La valeur de température de départ du chauffage apparaît à l'écran.
2. Utilisez pour régler la température de départ du chauffage sur **Arrêt**.
3. Validez la modification avec .
- ◁ Le mode de chauffage est alors désactivé. Le symbole apparaît à l'écran.

5.5.2 Mise hors service provisoire de l'appareil



Attention !

Risques de dommages matériels sous l'effet du gel !

Les dispositifs de protection antigel et de surveillance ne fonctionnent que si l'appareil est raccordé au secteur, qu'il est bien allumé (touche Marche/arrêt) et que le robinet d'arrêt du gaz est ouvert.

- Une mise hors service provisoire de l'appareil ne peut être effectuée qu'en l'absence de risque de gel.

- Pour éteindre l'appareil, appuyez sur la touche Marche/arrêt.

- ◁ Lorsque le produit s'arrête, l'écran s'éteint.

En cas d'absence prolongée (par ex. vacances), il convient de fermer également le robinet d'arrêt du gaz et le robinet d'arrêt d'eau froide si l'appareil est de type « combiné » (VUW, VUI).

5.6 Protection de l'installation de chauffage contre le gel

5.6.1 Fonction de protection antigel



Attention !

Risques de dommages matériels sous l'effet du gel !

La fonction de protection antigel ne peut pas garantir une circulation dans toute l'installation de chauffage. Certaines parties de l'installation de chauffage peuvent donc être exposées au gel et subir des dommages.

- En cas d'absence par temps froid, veillez à ce que l'installation de chauffage reste

6 Dépannage

en service et que les pièces soient suffisamment chauffées.



Remarque

Pour que les dispositifs de protection contre le gel restent opérationnels, vous devez utiliser le régulateur pour allumer et éteindre l'appareil, si votre installation est équipée d'un régulateur.

Si la température de départ du chauffage descend en deçà de 5 °C alors que la touche Marche/arrêt est en position Marche, l'appareil se déclenche et chauffe l'eau qui circule, aussi bien au niveau du chauffage que de la production d'eau chaude (le cas échéant) jusqu'à ce qu'elle atteigne une température de 30 °C environ.

5.6.2 Vidange de l'installation de chauffage

En cas d'arrêt particulièrement prolongé, il est possible de protéger l'installation de chauffage et l'appareil du gel en les vidangeant intégralement.

- ▶ Pour cela, adressez-vous à un installateur spécialisé.

5.7 Relevé des messages de maintenance

Le symbole  apparaît à l'écran lorsqu'une visite de maintenance est nécessaire.

- ▶ Pour cela, adressez-vous à un installateur spécialisé.
 - ◀ L'appareil n'est pas en mode de défaut et fonctionne normalement.
- ▶ Si la pression d'eau se met à clignoter simultanément, il suffit d'ajouter de l'eau.
- ▶ Pour obtenir des informations plus détaillées sur ce qui a provoqué l'apparition du symbole de maintenance, utilisez le « moniteur système » (→ page 12).

6 Dépannage

6.1 Relevé des messages d'erreur

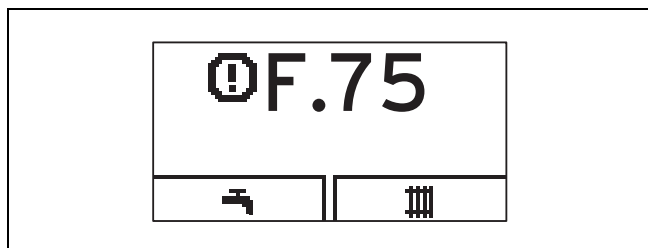

Les messages d'erreur sont prioritaires sur tous les autres affichages et se substituent à l'affichage de base à l'écran. Si plusieurs défauts surviennent simultanément, ils s'affichent en alternance pendant deux secondes.

- ▶ Si votre appareil affiche un message d'erreur, adressez-vous à un installateur spécialisé.
- ▶ Pour obtenir des informations plus détaillées sur l'état de votre appareil, utilisez le « moniteur système » (→ page 12).

6.2 Identification et résolution des défauts

- ▶ En cas de problème de fonctionnement de l'appareil, vous pouvez contrôler vous-même certains points à l'aide du tableau en annexe.
Détection et élimination des dérangements (→ page 15)
- ▶ Si l'appareil ne fonctionne pas correctement alors que vous avez contrôlé les points indiqués dans le tableau, contactez un installateur spécialisé pour qu'il remédie au défaut.

6.3 Résolution des problèmes d'allumage

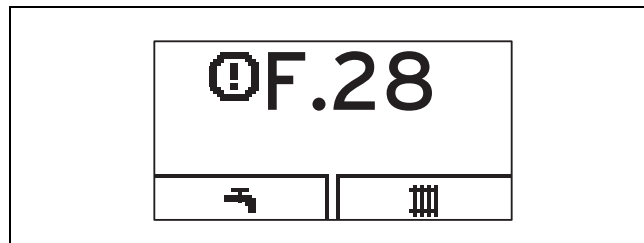

Si le brûleur ne s'allume pas au bout de cinq tentatives, l'appareil ne démarre pas et se met en mode de défaut. Le défaut est signalé à l'écran par le biais du code d'erreur **F.28** ou **F.29**.

Il faut réinitialiser l'appareil manuellement pour qu'il relance un allumage automatique.

- ▶ Vérifiez que le robinet d'arrêt du gaz est bien ouvert.
- ▶ Pour réinitialiser l'appareil, appuyez sur la touche de réinitialisation.
- ▶ Si le problème d'allumage n'est pas résolu au bout de trois tentatives de réinitialisation, adressez-vous à un installateur spécialisé.

7 Fonctions auxiliaires

7.1 Fonctionnement du moniteur système

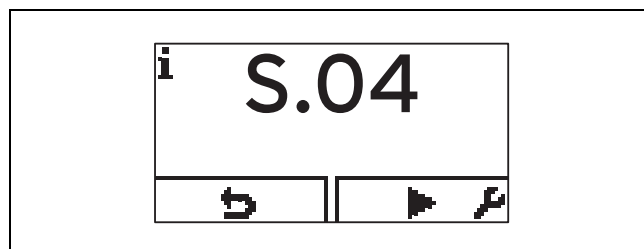

Le moniteur système permet de consulter l'état actuel de l'appareil.

- ▶ Appuyez simultanément sur  + .

Code d'état	Signification
	Affichages en mode de chauffage
S.00	Mode chauffage Aucune demande
S.02	Mode chauffage Démar. de la pompe
S.03	Mode chauffage Allumage du brûleur
S.04	Mode chauffage Brûleur allumé
S.06	Mode chauffage Réduc. de la vent. l.
S.07	Mode chauffage Circulation
S.08	Chauffage Temps restant xx min

Code d'état	Signification
	Affichages en mode ECS
S.10	Demande d'eau chaude sanitaire du capteur à turbine
S.14	Mode ECS Brûleur allumé
	Affichages en mode confort ECS
S.20	Demande eau chaude
S.22	Mode ECS Pompe en marche
S.24	Mode ECS Brûleur allumé
	Cas particuliers
S.31	Pas de demande Mode Été
S.34	Mode chauffage Protection antigel

8 Entretien et maintenance

8.1 Conclusion d'un contrat de maintenance

Seules une inspection annuelle et une maintenance bisannuelle, réalisées dans les règles de l'art par un installateur spécialisé, permettent de garantir la disponibilité et la sécurité, la fiabilité et la longévité de l'appareil.

Une maintenance régulière garantit un rendement optimal et un fonctionnement économique de l'appareil.

Nous vous recommandons de conclure un contrat d'entretien et de maintenance.

8.2 Entretien de l'appareil



Attention !

Risques de dommages matériels sous l'effet de détergents inadaptés !

Un détergent inadapté risque d'endommager l'habillage, les éléments de robinetterie ou les éléments de commande.

- ▶ N'utilisez pas d'aérosol, de produit abrasif, de produit vaisselle, de détergent solvanté ou chloré.

- ▶ Nettoyez l'habillage de votre appareil à l'aide d'un chiffon humecté d'eau savonneuse.

8.3 Contrôle de la conduite d'écoulement des condensats et de l'entonnoir d'évacuation

1. Vérifiez régulièrement que la conduite d'écoulement des condensats et l'entonnoir d'évacuation ne présentent pas de problème visible ou perceptible au toucher.
2. En cas de problème, faites intervenir un installateur spécialisé, qui se chargera de rétablir un écoulement normal.

9 Mise hors service

9.1 Mise hors service définitive de l'appareil

- ▶ Confiez la mise hors service définitive de l'appareil à un installateur spécialisé.

10 Recyclage et mise au rebut

10.1 Mise au rebut de l'emballage

Confiez la mise au rebut de l'emballage à l'installateur spécialisé qui a installé l'appareil.

10.2 Mise au rebut de l'appareil et des accessoires

- ▶ L'appareil et ses accessoires ne doivent pas être jetés avec les déchets ménagers.
- ▶ Assurez-vous que l'appareil et tous les accessoires sont bien mis au rebut dans les règles.
- ▶ Conformez-vous à toutes les prescriptions en vigueur.

11 Garantie et service après-vente

11.1 Garantie

Dans l'intérêt des utilisateurs et eu égard à la technicité de ses produits, Vaillant recommande que leur installation, leur mise en service et leur entretien soient réalisés par des professionnels qualifiés, en conformité avec les règles de l'art, les normes en vigueur et les instructions émises par Vaillant.

Les produits Vaillant peuvent faire l'objet d'une garantie commerciale particulière dont les conditions sont définies dans une documentation spécifique le cas échéant. En tout état de cause, ils sont soumis aux garanties prévues par la loi à l'exception des cas où leur défaillance trouverait son origine dans des causes qui leurs sont extérieures, en ce compris notamment :

- défaut d'installation, de réglage, de mise en service ou de maintenance, notamment lorsque ces opérations n'ont pas été réalisées par un professionnel qualifié, dans le respect des règles de l'art ou des recommandations émises par Vaillant (notamment dans la documentation technique mise à disposition des utilisateurs ou des professionnels)
- caractéristiques techniques inadaptées aux normes applicables dans la région d'installation ;
- défaut d'entretien ;
- défaillance de l'installation ou des appareils auxquels les produits Vaillant sont raccordés ;
- conditions de transport ou de stockage inappropriées ;
- usage anormal des produits ou des installations auxquelles ils sont reliés ;
- existence d'un environnement inapproprié au fonctionnement normal des produits, en ce compris : caractéristiques de la tension d'alimentation électrique, nature ou pression de l'eau utilisée, embouage, gel, protections inadaptées, etc. ;
- cas de force majeure tels que définis par la Loi et les Tribunaux français.

11 Garantie et service après-vente

11.2 Service après-vente

Les coordonnées de notre service après-vente sont indiquées au verso ou sur le site vaillant.fr.

Annexe

A Détection et élimination des dérangements

Problème	Cause possible	Action corrective
Pas d'eau chaude, pas de chauffage ; l'appareil ne se met pas en marche	Robinet d'arrêt du gaz du bâtiment fermé	Ouvrir le robinet d'arrêt du gaz du bâtiment.
	Alimentation électrique de l'habitation coupée	Réactiver l'alimentation électrique de l'habitation.
	Touche Marche/arrêt de l'appareil désactivée	Activer l'appareil en actionnant la touche Marche/arrêt.
	Température de départ du chauffage insuffisante (réglage), chauffage réglé sur « arrêt » et/ou température d'eau chaude sanitaire insuffisante (réglage)	Régler la température de départ du chauffage à la valeur souhaitée et/ou régler la température de l'eau chaude sanitaire à la valeur souhaitée.
	Pression de remplissage de l'installation de chauffage insuffisante	Ajouter de l'eau dans l'installation de chauffage.
	Présence d'air dans l'installation de chauffage	Purger les radiateurs. En cas de problème récurrent : contacter un installateur spécialisé.
	Problème d'allumage	Appuyer sur la touche de réinitialisation. En cas de problème récurrent : contacter un installateur spécialisé.
Mode ECS qui fonctionne normalement, chauffage qui ne se met pas en marche	Pas de demande de chaleur par le biais du régulateur	Contrôler le programme horaire du régulateur et le rectifier si nécessaire. Vérifier la température ambiante et rectifier la température ambiante désirée si nécessaire (« notice d'utilisation du régulateur »).

B Notice d'emploi succincte

Désactivation du mode chauffage (mode été)

> (III) > jusqu'à Arrêt > pour validation

Réglage de la température de chauffage (activation du mode chauffage)

> (III) > pour sélection de la température > pour validation

Réglage de la température de l'eau chaude sanitaire

> (III) > pour sélection de la température > pour validation

Activation/désactivation du mode confort ECS

> (III) > pour mode confort ECS > pour activation/désactivation > pour validation

Index

A			
Affichage de base.....	9	Niveau de commande	
Appareil		Installateur spécialisé.....	9
Entretien.....	13	Utilisateur.....	9
Mise au rebut.....	13	Numéro de série.....	7
Mise hors service définitive.....	13	O	
Mise hors tension.....	11	Odeur de gaz.....	3
mise sous tension.....	9	Odeur de gaz d'échappement.....	3-4
Réinitialisation.....	12	P	
C		Pression de l'installation.....	9
Conduite d'évacuation des condensats		Pression de remplissage de l'installation de chauffage	
Contrôle.....	13	Affichage.....	9
Contrat de maintenance.....	13	Problème d'allumage.....	12
D		R	
Dépannage.....	12	Référence d'article.....	7
Dispositifs d'arrêt.....	11	Régulateur.....	11
Documents.....	7	Réparation.....	3
E		S	
Entonnoir d'évacuation		Symboles.....	8
Contrôle.....	13	Système DIA.....	7
Entretien.....	13	T	
É		Température d'eau chaude	
Écran.....	7	Réglage.....	11
Affichage de base.....	9	Risques de brûlures.....	4
Symboles affichés.....	8	Température de départ de chauffage	
Éléments de commande.....	7	Réglage (avec régulateur).....	10
État de l'appareil.....	12	Température de départ du chauffage.....	11
F		Réglage (sans régulateur).....	10
Fonction de protection antigel.....	11		
G			
Gel			
Protection de l'installation de chauffage contre le gel ...	12		
H			
Habillage avant démonté.....	4		
I			
Inspection.....	3		
Installation.....	3		
Installation de chauffage			
Affichage de la pression de remplissage.....	9		
Remplissage.....	10		
Vidange.....	12		
M			
Maintenance.....	3, 13		
Manque d'eau.....	9		
Marquage CE.....	6		
Message d'erreur.....	12		
Message de maintenance.....	12		
Mise au rebut			
Emballage.....	13		
Mise hors service			
Définitive.....	13		
Provisoire.....	11		
Mise hors tension.....	11		
Mode confort ECS.....	11		
Mode de chauffage			
Désactivation.....	11		
Mode Été.....	11		
Moniteur système.....	12		
N			
Nettoyage.....	13		

0020152380_01 ■ 29.04.2013

VAILLANT GROUP FRANCE

"Le Technipole" ■ 8, Avenue Pablo Picasso

F-94132 Fontenay-sous-Bois Cedex

Téléphone 01 49 74 11 11 ■ Fax 01 48 76 89 32

Assistance technique 08 26 27 03 03 (0,15 EUR TTC/min) ■ Ligne Particuliers 09 74 75 74 75 (0,022 EUR
TTC/min + 0,09 EUR TTC de mise en relation)

www.vaillant.fr

© Vaillant GmbH 2013

Toute reproduction totale ou partielle de la présente notice nécessite l'autorisation écrite du fabricant.