OT Cable Clamp

Kit d'accessoires du pilote



Domaines d'application

- Downlights, luminaires plats
- Adapté à différents types de câbles
- Adapté aux installations en intérieur

Avantages produits

- Câblage simple et rapide
- Espace suffisant pour le raccordement des câbles
- Solution économique et prenant peu de place (version TL)
- Connexion des câbles libre grâce aux rabats ouverts
- Installation immédiate grâce à des serre-câbles pré-montés

Caractéristiques produit

- Serre-câbles faciles à installer et flexibles
- Serre-câbles séparé pour côtés primaire et secondaire
- Vis imperdables préfixées
- Dérivation (version TL)

Fiche de données gamme de produits

Fiche technique

Dimensions & poids

Description produit	Longueur	Largeur	Hauteur	Poids du produit
OT CABLE CLAMP A-STYLE	35,0 mm	65,0 mm	25,0 mm	29,00 g
OT CABLE CLAMP B-STYLE	49,2 mm	57,7 mm	29,5 mm	26,00 g
OT CABLE CLAMP D-STYLE	38,5 mm	33,0 mm	29,5 mm	28,60 g
OT CABLE CLAMP E-STYLE	38,0 mm	53,0 mm	25,0 mm	16,00 g
OT CABLE CLAMP F-STYLE	38,0 mm	53,0 mm	30,0 mm	16,00 g
OT CABLE CLAMP A-STYLE TL	90,0 mm	92,0 mm	25,0 mm	80,00 g
OT CABLE CLAMP B-STYLE TL	90,0 mm	92,0 mm	29,5 mm	80,00 g

Ligne de produits dessiné avec des nombres

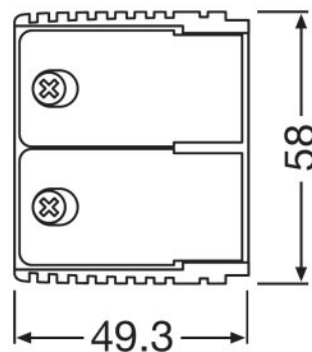
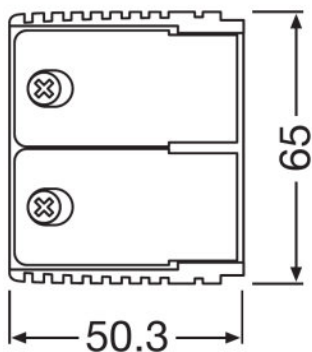

OT CABLE CLAMP A-STYLE

OT CABLE CLAMP B-STYLE

Fiche de données gamme de produits

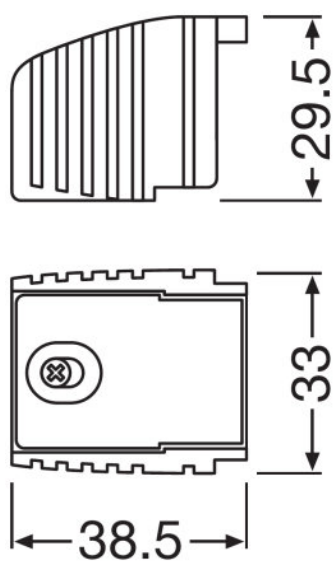

OT CABLE CLAMP D-STYLE

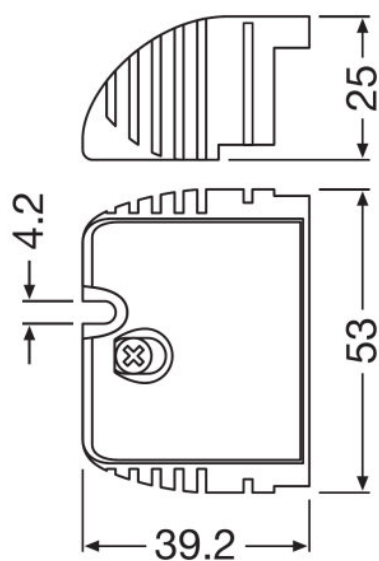

OT CABLE CLAMP E-STYLE

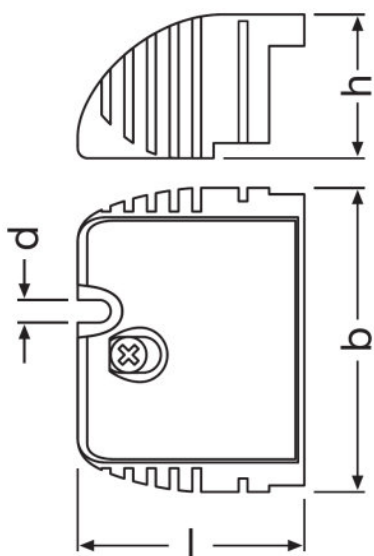

OT CABLE CLAMP F-STYLE

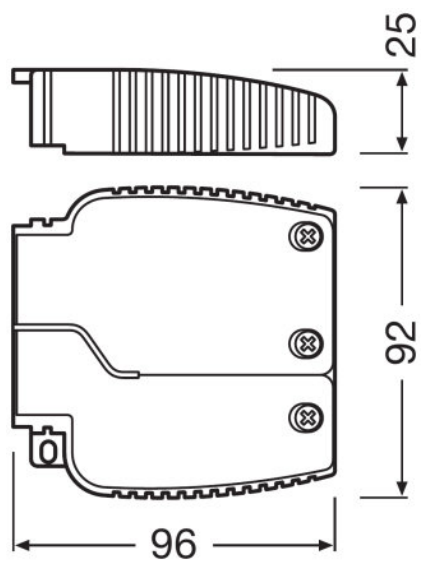

OT CABLE CLAMP A-STYLE TL

Fiche de données gamme de produits

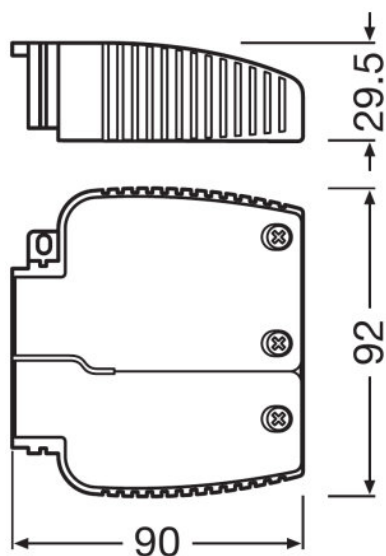

OT CABLE CLAMP B-STYLE TL

Conseil d'application

Pour plus d'informations sur les applications et les graphiques, veuillez vous référer à la fiche de données produit.

Support de vente et support technique

Support de vente et support technique www.ledvance.fr

Information spécifique au pays

Description produit	Code produit	METEL-Code	N° SEG	STK-Number	UK Org
OT CABLE CLAMP A-STYLE	4052899089570	-	7980717	-	-
OT CABLE CLAMP B-STYLE	4052899077881	-	7980715	-	-
OT CABLE CLAMP D-STYLE	4052899077904	-	7980716	-	-











Données de téléchargement

Dossier



Fiche technique produit
Datasheet OT CABLE CLAMP A-STYLE

Fiche de données gamme de produits

	Fiche technique produit Datasheet OT CABLE CLAMP B-STYLE
	Fiche technique produit OT CABLE CLAMP D-STYLE
	Fiche technique produit OT Technical DS - Cable Clamp E style
	Fiche technique produit Preliminary DS OT CABLE CLAMP F-STYLE (GB)
	CAD data CAD Data OT-CableClamp-F-Style
	CAD data CAD Data OT-CableClamp-F-Style
	CAD data PDF CAD Data OT-CableClamp-F-Style
	Information technique complémentaire Cable Clamp B-Sytle Driver Assembly
	Notice d'installation OT Cable Clamp TL-B Instructions sheet
	CAD data 3-dim Cable Clamp B-Sytle STEP
	CAD data 3-dim Cable Clamp B-Sytle IGS

Données logistiques

Code produit	Description produit	Unité d'emballage (Pièces/Unité)	Dimensions (longueur x largeur x hauteur)	Volume	Poids brut
4052899089570	OT CABLE CLAMP A- STYLE	Carton de regroupement 20	336 mm x 110 mm x 68 mm	2.51 dm ³	672.00 g
4052899077881	OT CABLE CLAMP B- STYLE	Carton de regroupement 20	300 mm x 107 mm x 76 mm	2.44 dm ³	625.00 g
4052899077904	OT CABLE CLAMP D- STYLE	Carton de regroupement 40	178 mm x 84 mm x 141 mm	2.11 dm ³	1221.00 g
4052899167896	OT CABLE CLAMP E- STYLE	Carton de regroupement 20	275 mm x 85 mm x 64 mm	1.50 dm ³	380.00 g
4052899325555	OT CABLE CLAMP F- STYLE	Carton de regroupement 20	278 mm x 87 mm x 70 mm	1.69 dm ³	383.00 g
4052899325982	OT CABLE CLAMP A- STYLE TL	Carton de regroupement 20	470 mm x 188 mm x 77 mm	6.80 dm ³	1885.00 g
4052899948051	OT CABLE CLAMP B- STYLE TL	Carton de regroupement 20	470 mm x 188 mm x 77 mm	6.80 dm ³	1885.00 g

Le code produit mentionné décrit la petite quantité d'unité qui peut être commandée. Une unité peut contenir un ou plusieurs produits. Lorsque vous passez la commande, merci de bien vouloir entrer une unité ou un multiple d'une unité.

Fiche de données gamme de produits

Avertissement

Sous réserve de modifications. Sauf erreur ou omission. Veuillez à toujours utiliser la version la plus récente.