

COLLECTION PALERME

ANGELO

«Portes»

L'indispensable

FABRICATION FRANÇAISE

+ Produit+



GAIN DE TEMPS À LA POSE

Meubles montés



LIVRAISON RAPIDE

sous 2 à 3 semaines (décor blanc Brillant)



FERMETURE

DOUCE ET SILENCIEUSE

Système SOFT-CLOSE



ESTHÉTIQUE IMPECCABLE

Corps et façades assortis



Nouveaux décors - Nouvelle poignée

3 décors UNIS



Blanc Brillant
EG



Blanc Brillant
HYDRO EG

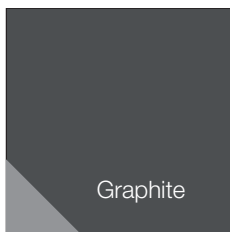

Graphite

NEW

Avec plus-value

3 décors BOIS



Razor Blanc



Chêne Bardolino
Naturel



Razor Ceniza

NEW

NEW

GARANTIE

2 ans

www.meublesneova.com

BP 91981 49319 CHOLET CEDEX - Tél. 02 41 75 24 75 - Fax 02 41 64 10 50

néova
CUISINES & BAINS

24/03/2021

ANGELO «Portes»

L'indispensable

COLLECTION PALERME

24/03/2021

DESCRIPTIF TECHNIQUE

ÉCLAIRAGE :

Applique : led 3W, Classe II IP44. Température «lumière du jour». Métal Chromé Brillant.

MIROIR :

Miroir non reposant, H800 x L500 mm ou H500 x L800 mm, ép. 3 mm, bords droits, joints polis, contrecollé sur PPSM* blanc ép. 16 mm. Défonçage arrière pour fixation invisible de l'alimentation électrique. Système d'accroche fourni ;

Miroir panoramique, H1042 mm, ép. 3 mm, contrecollé sur PPSM* blanc ép. 16 mm. Défonçage arrière pour fixation invisible de l'alimentation électrique.

PLAN VASQUE : (À prévoir avec une robinetterie à trette déportée).

Plan vasque céramique, coloris blanc, ép. 19 mm, prof. 460 mm avec vasque intégrée (double vasque en L120 cm). Livré avec trop-plein ;

Plan résine de synthèse, coloris blanc, ép. 20 mm, prof. 460 mm avec vasque intégrée (double vasque en L120 cm). Livré avec trop-plein.

MEUBLE SOUS-VASQUE :

H600 x P456 mm. Corps et façades réalisés en PPSM décor assorti, ép. 16 mm avec chants plaqués assortis. Fermeture progressive. Façades avec pré-perçages poignées. Poignées incluses (en métal chromé brillant, L190 mm, entraxe 128 mm, modèle P027).

CHARNIÈRE :

Freinée, Ø 35 mm, ouverture 100°.

ASSEMBLAGE :

Tourillonné collé.

EN OPTION :

Lot de 2 pieds réglables, métal chromé brillant, H250 mm.

COMPLÉMENTS :

Colonnes, meubles hauts et façades de baignoire à retrouver en pages 57 et 59 de notre catalogue PALERME.

APPLIQUE



APPLIQUE LEDS

Température «Lumière du jour» - 230V - Classe II IP44. Métal chromé brillant

	Dimensions (L x P x Ep en mm)	Puissance éclairage	Réf.
	150 x 110 x 14	3W, 145 lm	A2305637

Étiquetage énergétique

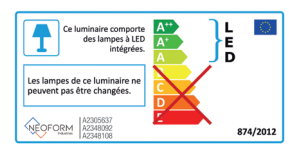

PLAN VASQUE

RÉSINE DE SYNTHÈSE*

Prof. 460 mm - ép. 20 mm - coloris blanc. Prévoir une robinetterie à trette déportée.

	Longueur (mm)	Dimensions cuve(s) (en mm)	Réf.
	603 cuve centrée	L470 x P285 x H100	A0583228
	703 cuve centrée	L470 x P285 x H100	A0583235
	803 cuve centrée	L470 x P285 x H100	A0583259
NEW	903 cuve centrée	L470 x P285 x H100	A2348122
	1204 2 cuves	L470 x P285 x H100	A0583280

* Cf. tolérances ci-dessous.

CÉRAMIQUE*

Prof. 460 mm - ép. 19 mm - coloris blanc. Prévoir une robinetterie à trette déportée.

	Longueur (mm)	Dimensions cuve(s) (en mm)	Réf.
	610 cuve centrée	L460 x P270 x H130	A0508399
	710 cuve centrée	L460 x P270 x H130	A0508405
	810 cuve centrée	L460 x P270 x H130	A0579238
NEW	910 cuve centrée	L460 x P270 x H130	A0583433
	1210 2 cuves	L435 x P270 x H130	A0508412

* Cf. tolérances ci-dessous.

Meuble SOUS-VASQUE

SOUS-VASQUE «PORTES»

H600 mm - Prof. 456 mm. Fermeture progressive - Étagère mélaminé blanc ép. 16 mm toute largeur - 2 portes ferrées à droite sur 900 et 1200 mm - Poignées incluses. - Livré MONTE

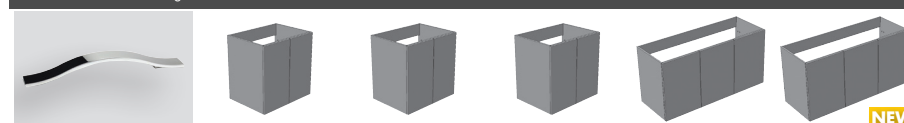

600 2 portes 700 2 portes 800 2 portes 900 3 portes 1200 3 portes*

Décor	Réf.	Réf.	Réf.	Réf.	Réf.
Blanc Brillant	A2344186	A2344247	A2344308	A2344360	A2344421
Graphite	A2344193	A2344254	A2344315	A2344377	A2344438
Ch. Bardolino Naturel	A2344209	A2344261	A2344322	A2344384	A2344445
Razor Blanc	A2344216	A2344278	A2344339	A2344391	A2344452
Razor Ceniza	A2344223	A2344285	A2344346	A2344407	A2344469
Blanc Brillant HYDRO	A2344230	A2344292	A2344353	A2344414	A2344476

* Possible aussi en 1200 4 portes. Dans ce cas, prévoir 2 x 600 2 portes.

Tolérances Plan vasque

	Plan vasque de Synthèse	Plan vasque Céramique
Planéité	inférieure à 3 mm	
Rectitude	inférieure à 2 mm	
Dimensionnelle	0 / +3 mm	-5 / +10 mm

OPTION

LOT DE 2 PIEDS RÉGLABLES **NEW**
H250 mm - Section 40 mm.
Métal Chromé Brillant. Réglables +15 mm maxi.

Réf.
A2348115

MIROIR NON REPOSANT

Miroir ép. 3 mm, bords droits, joints polis, contrecollé sur panneau de particules surfacé mélaminé ép. 16 mm avec défonçage arrière pour fixation invisible de l'alimentation électrique. Chants plaqués coloris blanc standard. Système d'accroche fourni.

	Dimensions (LxH en mm)	Réf.
	500 x 800	A0610009
	800 x 500	A0609997

MIROIR PANORAMIQUE

AVEC APPLIQUE OU BANDEAU LUMINEUX

H. 1042 mm - Miroir ép. 3 mm. Contrecollé sur panneau mélaminé blanc ép. 16 mm. Défonçage arrière pour fixation invisible de l'alimentation électrique.

	Dimensions (L en mm)	Réf.
	600	A0508436
	700	A0508443
	800	A0579887
NEW	900	A0583372
	1200*	A0508450

* Si applique, en prévoir 2.

Mémo technique

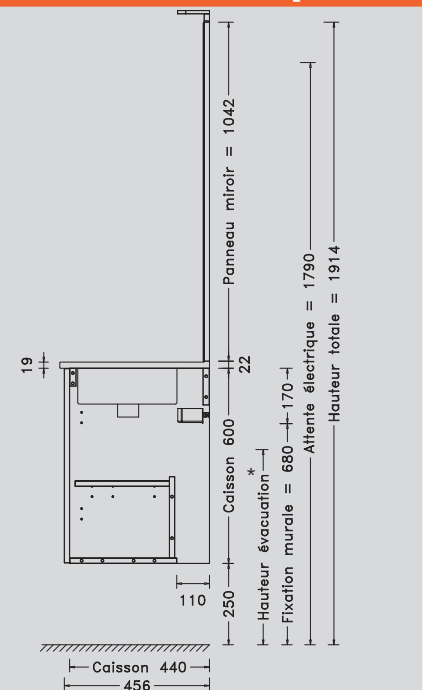

* Hauteurs d'évacuation :

- 600 mm avec plan vasque de synthèse
- 570 mm avec plan vasque céramique



www.meublesneova.com

BP 91981 49319 CHOLET CEDEX - Tél. 02 41 75 24 75 - Fax 02 41 64 10 50

